



Instruktionsmanual

Model: U15 Series

INDHOLD

DA

01 VIGTIGE SIKKERHEDSINSTRUKTIONER	01
02 LÆR U15 AT KENDE	06
03 BRUG AF PRODUKTET	07
04 VEDLIGEHOOLD AF PRODUKTET	11
05 FEJLSØGNING.....	13

01 VIGTIGE SIKKERHEDSINSTRUKTIONER

KUN TIL PRIVAT OG INDENDØRS BRUG



ADVARSEL:

Ved brug af elektrisk udstyr gælder følgende grundlæggende forholdsregler for at mindske risikoen for brand, elektrisk stød, personskade eller materielle skader:

LÆS ALLE INSTRUKTIONER FØR BRUG:

1. Dette apparat er ikke beregnet til brug af personer (herunder børn) med nedsatte fysiske, sanselige eller mentale evner eller manglende erfaring og viden, medmindre de får tilsyn eller instruktion af en ansvarlig person for at sikre, at apparatet anvendes sikkert.
2. Må ikke behandles som legetøj. Når apparatet bruges af eller i nærheden af børn, kræves nøje tilsyn. Børn skal holdes under opsyn for at forhindre, at de leger med apparatet.
3. Brug kun produktet som beskrevet i brugermanualen. Undlad at udføre anden vedligeholdelse end det, der er angivet i manualen, eller anbefalet af Ultenics supportteam.
4. Beregnet til brug i tørre områder. Enheden må ikke bruges udendørs eller på våde områder.
5. Undlad at håndtere opladeren eller apparatet med våde hænder.
6. Brug ikke produktet, hvis kablet eller stikket er beskadiget. Et beskadiget kabel skal udskiftes af Ultenic, en servicepartner eller en fagperson med rette kvalifikationer for at forhindre risiko.
7. Hvis apparatet ikke fungerer korrekt, har fået et hårdt stød, er blevet tabt, beskadiget, efterladt udendørs eller er faldet i vandet, må det ikke bruges. Kontakt Ultenics supportteam.
8. Kontakt Ultenic Support Team, når der er behov for service eller reparation. Undlad at skille ad forkert samling af apparatet kan resultere i elektrisk stød eller brand.
9. Undgå at strække kablet eller udsætte det for træk. Hold det væk fra varme overflader. Luk ikke en dør på kablet, og træk det ikke rundt om skarpe kanter eller hjørner. Placer kablet, så man hverken går, snubler eller kører over det.
10. Brug ikke til at samle op: ① Væsker ② Store genstande ③ Hårde eller skarpe genstande (glas, søm, skruer eller mønter) ④ Store mængder støv (inklusive gips, aske fra pejs eller gløder). Brug ikke som vedhæftning til elværktøj til støvsugning. ⑤ Rygning eller brændende genstande (varme kul, cigaretskoder eller tændstikker) ⑥ Brandfarlige eller brændbare ⑦ Giftige materialer (klorblegemiddel, ammoniak eller afløbsrens) materialer (lightervæske, benzin eller petroleum) rengøringsmiddel)
11. Brug ikke i følgende områder: ① Dårligt oplyste områder ② Våde eller fugtige overflader ③ Udendørs områder ④ Rum, der er lukkede og kan indeholde eksplosive eller giftige dampe eller gasser (lightervæske, benzin, petroleum, maling, malingsfortyndere, mølbeskyttelsesmidler eller brandfarligt støv)
12. Hold hår, løstsiddende tøj, fingre og alle dele af kroppen væk fra åbninger og bevægelige dele, såsom børstestangen. Ret ikke slangen, staven eller værktøjerne mod dine øjne eller ører, og put dem ikke i munden.
13. Brug kun tilbehør og reservedele, der anbefales af Ultenic.
14. Brug ikke uden den gennemsigtige beholder og filter(er) på plads.
15. Tag opladeren ud af stikkontakten, når den ikke er i brug i længere perioder.
16. Tag opladeren ud og afbryd batteriet fra apparatet, inden du udfører rengøring eller vedligeholdelse.

17. Vær ekstra forsigtig, når du rengør trapper. 18. For at forhindre utilsigtet start, sørg for at holde dine hænder og fingre væk fra tænd-/sluk-knappen, indtil du er klar til at begynde at støvsuge, især når du løfter eller bærer apparatet. At bære apparatet med fingeren på tænd-/sluk-knappen kan føre til ulykker.
19. Brug kun Ultenic-opladeren til at oplade dette apparat. Brug kun originale batterier, da andre typer kan eksplodere og forårsage skader. Hvis en af delene skal udskiftes, bedes du kontakte og rådføre dig med Ultenic Support Team for hjælp.
20. Når du fjerner eller udskifter en motoriseret børstebar, skal du være forsigtig med ikke at trykke på strømudløseren, før rengøringshovedet er samlet igen.
21. Frakobl batteriet fra apparatet, inden det opbevares i længere perioder.
22. Når batteriet ikke er i brug, skal det holdes væk fra andre metalgenstande som papirclips, mønter, nøgler, søm, skruer eller andre små metalgenstande, der kan skabe forbindelse fra den ene terminal til den anden. Kortslutning af batteriets terminaler kan forårsage forbrændinger eller brand.
23. Brug ikke en batteripakke eller apparat, der er beskadiget eller ændret. Beskadigede eller ændrede batterier kan udvise uforudsigelig adfærd, hvilket kan resultere i brand, eksplosion eller risiko for skade. Batteripakken, der bruges i dette apparat, kan udgøre en risiko for brand eller kemisk forbrænding, hvis den behandles forkert. Placer ikke apparatet på eller i nærheden af en kogeplade eller andre varme overflader, og undgå at skille batteripakken ad eller kortslutte dens strømterminaler. Udsæt ikke batteripakken eller apparatet for ild eller ekstreme temperaturer. Eksponering for ild eller temperaturer over 60 °C kan forårsage eksplosion.
24. Før apparatet bortskaffes, bør udtjente eller beskadigede batterier fjernes. Når batteriet fjernes, skal apparatet være slukket. Bortskaf batteriet sikkert i overensstemmelse med lokale regler eller forskrifter.
25. Batteriet er en forseglet enhed og udgør under normale omstændigheder ingen sikkerhedsrisiko. I det usandsynlige tilfælde, at der lækker væske fra batteriet, må du ikke røre ved væsken, da den kan forårsage irritation eller forbrændinger. Følg disse forholdsregler:
- Hudkontakt – kan forårsage irritation. Vask med sæbe og vand.
 - Indånding – kan forårsage irritation i luftvejene. Gå ud i frisk luft og søg lægehjælp.
 - Øjenkontakt – kan forårsage irritation. Skyl straks øjnene grundigt med vand i mindst 15 minutter.
 - Bortskaffelse – brug handsker til at håndtere batteriet og bortskaffe det straks i overensstemmelse med lokale bestemmelser eller regulativer.
26. Følg alle opladningsinstruktioner i brugermanualen. Oplad ikke batteriet eller apparatet uden for det temperaturinterval, der er angivet i instruktionerne. Forkert opladning eller opladning ved temperaturer uden for det angivne interval kan beskadige batteriet og øge risikoen for brand.
27. Al service skal udføres af Ultenic eller en autoriseret serviceagent, der kun anvender Ultenic reservedele. Dette vil sikre, at apparatets sikkerhed opretholdes. Undgå at ændre eller forsøge at reparere apparatet.
28. **BRANDADVARSEL** – Placer ikke dette apparat på eller i nærheden af en komfur eller andre varme overflader, og brænd ikke apparatet, selvom det er alvorligt beskadiget. Batteriet kan antænde eller eksplodere.
29. **BRANDADVARSEL** – Anvend ikke nogen duft eller duftende produkt på filteret/filtrene i denne enhed. Kemikalierne i sådanne produkter er kendt for at være brandfarlige og kan få enheden til at bryde i brand.

Yderligere information

- Din maskine vil ikke fungere eller oplade, hvis omgivelsernes temperatur er under 5°C (41°F). Dette er designet til at beskytte både motoren og batteriet. Den anbefalede temperaturområde for opbevaring, drift og opladning af din maskine er mellem 18°C (64°F) og 28°C (82°F).
- For at forlænge batteriets levetid, undgå at genoplade det straks efter en fuld afladning. Lad det køle af i et par minutter.
- Undgå at bruge maskinen med batteriet direkte mod en overflade. Dette vil hjælpe den med at køre køligere og forlænge batteriets levetid og driftstid.

Bortskaffelsesinformation

- Ultenic-produkter er fremstillet af materialer i høj kvalitet, der kan genanvendes.
- Batteriet bør fjernes fra maskinen inden bortskaffelse.
- Bortskaffelse eller genanvendelse af batteriet skal ske i overensstemmelse med lokale bestemmelser eller regler.
- Bortskaffelse af den udtjente filterenhed skal ske i overensstemmelse med lokale bestemmelser eller regler.



Dette symbol angiver, at denne maskine ikke bør bortskaffes sammen med almindeligt husholdningsaffald. For at undgå mulig skade på miljøet eller menneskers sundhed fra ukontrolleret affaldsbortskaffelse, skal den genbruges ansvarligt for at fremme bæredygtig genanvendelse af materialeressourcer. Når denne maskine har nået slutningen af sin brugbare levetid, bedes du aflevere den til en anerkendt WEEE (Waste Electrical and Electronic Equipment) indsamlingsfacilitet, såsom din lokale genbrugsstation, til genbrug. Din lokale myndighed eller forhandler vil kunne rådgive dig om din nærmeste genbrugsfacilitet.

Begrænset garanti

Garantiperiode: 1 år i USA, 2 år i EU/UK. **Hvad der dækkes** • Reparation eller udskiftning af din maskine (efter Ultenics skøn), hvis den viser sig at være defekt på grund af fejlbehæftede materialer, håndværk eller funktion inden for garantiperioden (hvis nogen del ikke længere er tilgængelig eller udgået fra produktion, vil Ultenic erstatte den med en funktionsdygtig erstatningsdel).

- Hvis denne maskine sælges uden for EU, vil garantien kun være gyldig, hvis maskinen bruges i det land, hvor den blev solgt.

Hvad er ikke dækket

Vi garanterer ikke reparation eller udskiftning af et produkt, hvor en defekt skyldes: • Utilsigtet skade, fejl forårsaget af forsømmelig brug eller pleje, misbrug, forsømmelse, skødesløshed eller betjening eller håndtering af maskinen, som ikke er i overensstemmelse med Ultenic brugermanualen. Brug af maskinen til andet end normale huslige formål.

- Brug af dele, der ikke er samlet eller installeret i overensstemmelse med Ultenics instruktioner.
- Brug af dele og tilbehør, der ikke er Ultenic-komponenter.
- Fejlagtig installation (undtagen hvor installeret af Ultenic).
- Reparationer eller ændringer udført af andre end Ultenic eller dets autoriserede agenter.
- Blokeringer – se brugermanualen for detaljer om, hvordan man finder og fjerner blokeringer.
- Almindeligt slid (f.eks. sikring, børsterulle osv.).
- Brug af maskinen på murbrokker, aske, gips.
- Reduktion i batteriets afladningstid på grund af batteriets alder eller brug (hvis relevant).
- Hvis du er i tvivl om, hvad din garanti dækker, bedes du kontakte Ultenics supportteam.

Sammendrag af dækning

- Garantien træder i kraft fra købsdatoen (eller leveringsdatoen, hvis denne er senere).
- Du skal fremvise bevis for (både den oprindelige og enhver efterfølgende) levering/køb, før noget arbejde kan udføres. Uden dette bevis vil alt udført arbejde være gebyrbelagt. Gem din kvittering eller leveringsseddel.
- Alt arbejde udføres af Ultenic eller dets autoriserede agenter.
- De dele, der udskiftes af Ultenic, vil blive Ultenics ejendom.
- Reparation eller udskiftning af din Ultenic-maskine under garantien vil ikke forlænge garantiperioden.
- Garantien giver fordele, der er yderligere til og ikke påvirker dine lovbestemte rettigheder som forbruger, og den gælder, uanset om du købte dit produkt direkte fra Ultenic eller fra en tredjepart.

Vigtig information om databeskyttelse

Når du registrerer din maskine:

- Du skal give os grundlæggende kontaktinformationer for at registrere din maskine og gøre det muligt for os at støtte din garanti.
- Vi sælger aldrig dine oplysninger til tredjeparter og bruger kun de oplysninger, som du deler med os, som defineret af vores privatlivspolitikker.

Specifikationer

Arbejds spænding	29.6V
Adapterens nominelle indgang	100-240V~50/60Hz
Adapterens Nominelle Udgang	36V= 0.5A

EU-overensstemmelseserklæring

Vi, som producent og ansvarlig enhed, erklærer hermed, at produktet overholder følgende EU-direktiver og standarder

- 2014/35/EU
- 2014/30/EU
- 2011/65/EU
- 2009/125/EC
- EC/1275/2008
- EN 60335-1:2012+A11:2014+A13:2017+A1:2019 +A14:2019+A2:2019+A15:2021
- EN 60335-2-2:2010 + A11:2012 + A1:2013
- EN 55014-1:2017+A11:2020; EN IEC 55014-1:2021
- EN 55014-2:1997 + A1:2001 + A2:2008 + AC:1997; EN IEC 55014-2:2021
- EN 61000-3-2: 2014; EN IEC 61000-3-2:2019 + A1:2021
- EN 61000-3-3:2013; EN 61000-3-3:2013 + A1:2019 + A2:2021
- EN 50564: 2011
- EN IEC 63000:2018
- EN 62233: 2008

FCC Overensstemmelseserklæring

Dette udstyr er blevet testet og fundet i overensstemmelse med grænserne for en Klasse B digital enhed i henhold til del 15 af FCC-reglerne. Disse grænser er designet til at give rimelig beskyttelse mod skadelig interferens i en boliginstallation. Dette udstyr genererer, bruger og kan udsende radiofrekvensenergi og, hvis det ikke er installeret og anvendt i overensstemmelse med instruktionerne, kan det forårsage skadelig interferens i radiokommunikation. Der er dog ingen garanti for, at interferens ikke vil forekomme i en bestemt installation. Hvis dette udstyr forårsager skadelig interferens med radio- eller tv-modtagelse, hvilket kan bestemmes ved at tænde og slukke for udstyret, opfordres brugeren til at forsøge at korrigere interferensen ved en eller flere af følgende foranstaltninger:

- Omdiriger eller flyt modtagerantennen.
- Øg afstanden mellem udstyret og modtageren.
- Tilslut udstyret til en stikkontakt på en anden kreds end den, som modtageren er tilsluttet.
- Konsulter forhandleren eller en erfaren radio/TV-tekniker for hjælp.

Denne enhed overholder del 15 af FCC-reglerne. Anvendelse er underlagt følgende betingelser:

1. Denne enhed må ikke forårsage skadelig interferens.
2. Denne enhed skal acceptere enhver modtaget interferens, inklusive interferens, der kan forårsage uønsket drift.
3. Ændringer eller modifikationer, der ikke udtrykkeligt er godkendt af den ansvarlige part for overholdelse, kan annullere brugerens autoritet til at betjene denne enhed.

02 KEND DIN ULTENIC U15

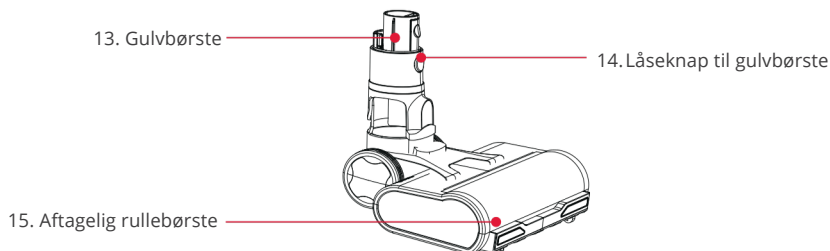
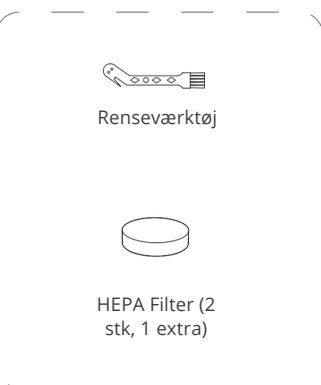
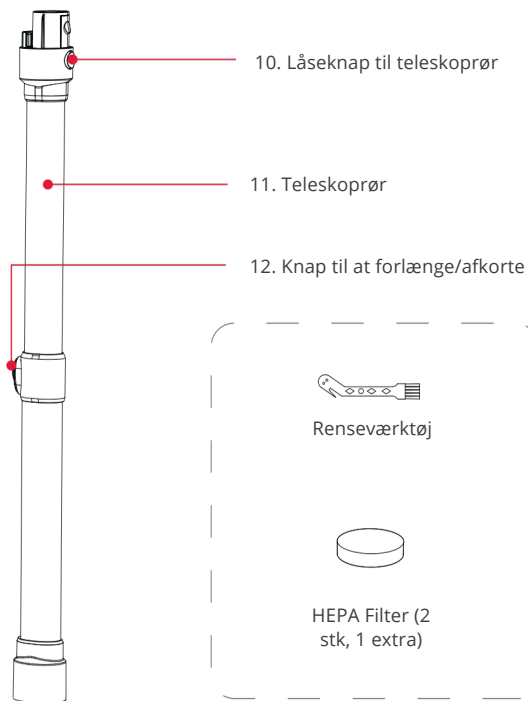
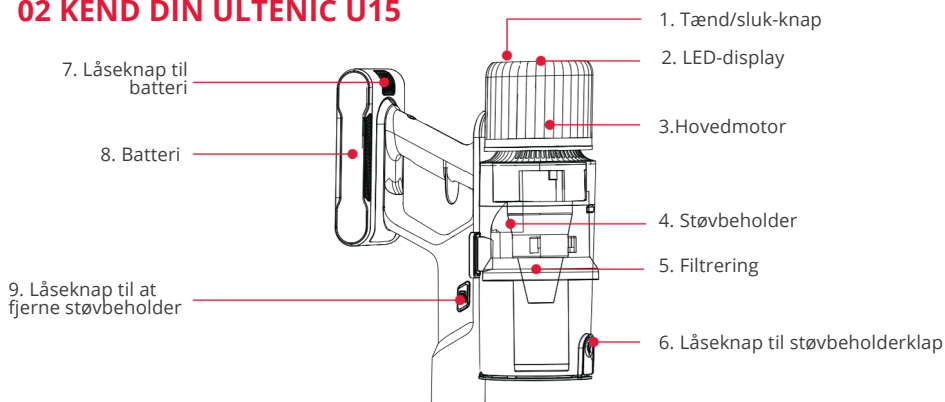

03 BRUG DIN ULTENIC U15

Kom godt i gang

1. Skub batteriet på håndtaget, indtil det klikker sikkert på plads. 2. Juster støvsugerdysens åbning med toppen af den bøjelige slange, og skub den på, indtil den klikker på plads. 3. Skub den bøjelige slange på gulvdysens hals, indtil den klikker på plads. For korrekt funktion skal du sikre, at alle dele er helt forbundet og klikket på plads.

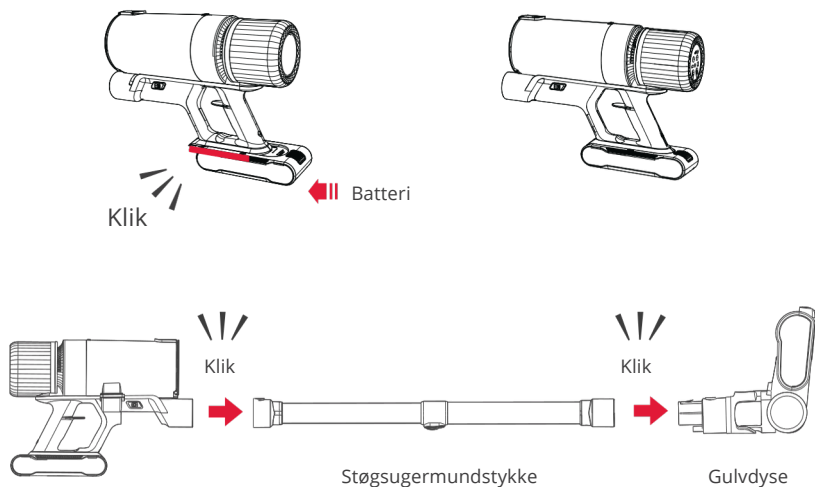

Opladning af din støvsuger



Noter

Oplad batteriet helt, inden du bruger det første gang. Dette vil tage cirka 4 timer.

Det er vigtigt at oplade din nye maskine fuldt ud, før du bruger den for første gang, og efter hver rengøring. Dette skyldes, at batteriet og overvågningssystemets algoritme lærer over tid, og ved at oplade maskinen fuldt ud hjælper du den med at beregne og vise den resterende driftstid mere præcist.

Tilslut opladeren direkte.

Batteriindikatorlyset på siden af batteriet blinker under opladning. Når batteriet er fuldt opladet, forbliver batteriindikatorlyset hvidt. Din maskine vil ikke fungere eller oplade, hvis omgivelsestemperaturen er under 5°C (41°F). Dette er designet til at beskytte både motoren og batteriet.

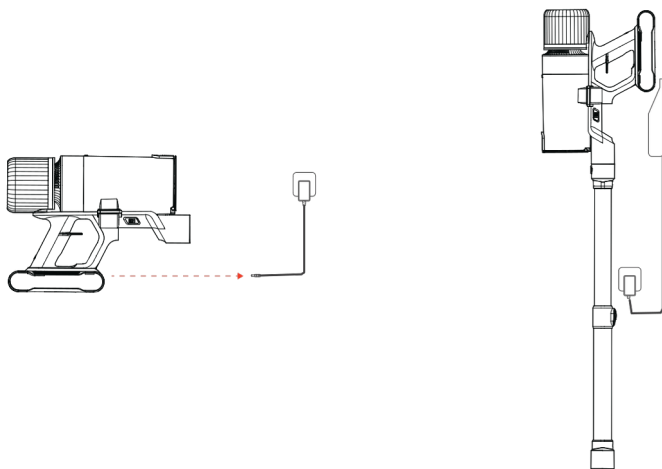

Hvordan skrue vægmonteringsbeslaget fast til væggen?

Der medfølger 2 skruer med ekspansionsplugger til montering af vægbeslaget. Du skal også bruge en batteridrevet skruetrækker eller en boremaskine (med en borediameter på 6 mm). Afhængig af vægbeslaget skal du vælge en afstand på 110 cm (gulvbørste ophængt i luften) eller 96 cm (gulvbørste på gulvet) mellem vægbeslagets nederste kant og gulvet. Du skal finde et passende sted nær en ledig stikkontakt til at montere apparatet på væggen. Vær forsigtig med ikke at beskadige eventuelle kabler i væggen.

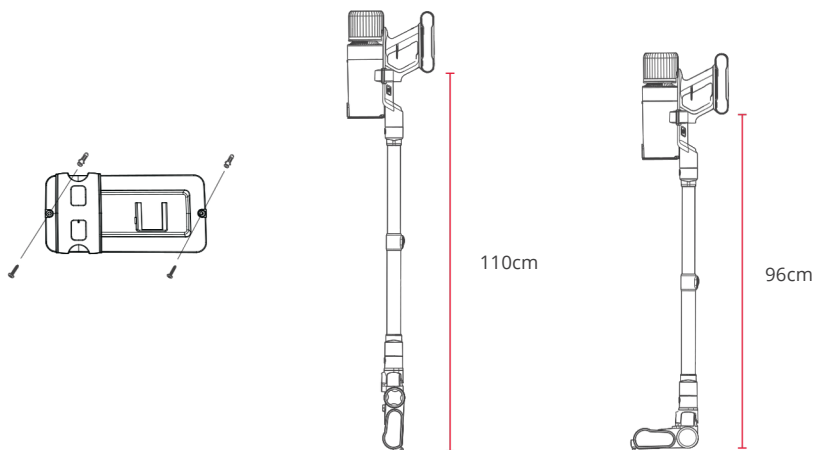

Visning og kontrol af strømtilstande

Din maskine tilbyder tre forskellige strømtilstande, hver designet til specifikke rengøringsopgaver. Skift mellem tilstandene ubesværet ved at skifte tandhjulet.

Gulvtilstand: Balanceret til hårde gulve (55-60 min driftstid).

Tæppetilstand: Forbedret til lavluvede tæpper (30-35 min driftstid).

Turbo-tilstand: Ideel til tungt skidt eller tæpper med lang luv over 1,8 cm (20-25 minutters driftstid).



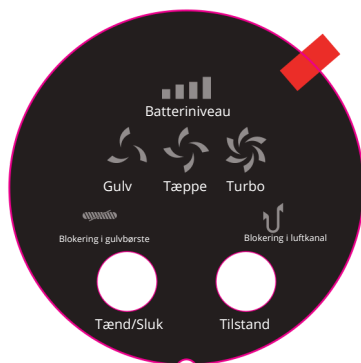

Tips til Tæpperensning:

- Brug "Tæppetilstand" til tæpper med lav luv og "Turbo-tilstand" til tæpper med lang luv over 1,8 cm.
- Bevæg dig langsomt, så børsterullen kan få fuld kontakt, især på tæpper med indlejret hår, og dermed sikre effektiv omrøring og fjernelse af hår og snavs.



Advarsler

De advarsler, du måske ser, er:

- “  Når opladningsniveauet falder til under 10 %, blinker opladningsindikatoren to gange i sekundet for at minde dig om, at opladning er nødvendig.
- “  Gulvbørsten er tilstoppet og skal fjernes for rengøring.”
- “  Hovedmotoren eller røret er tilstoppet og skal fjernes for rengøring.

Brug som en håndholdt støvsuger

Polstringsværktøj Dette værktøj er omhyggeligt designet til skånsomt at løfte snavs og støv fra sart polstringsstoffer uden at forårsage skader eller slid. Perfekt til sofaer, stole og andre møbler med sart overflader.

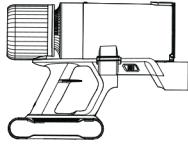

Klik
▼▼▼

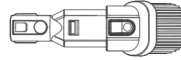

Fugemundstykke Præcist designet til dybderensning i snævre områder som kanter, hjørner og smalle mellemrum. Alsidig nok til brug på forskellige overflader, herunder møbler, bilinteriør og husholdningsapparater, hvilket gør det til et uundværligt værktøj til grundig rengøring.

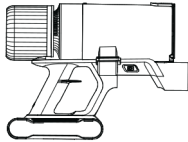

Klik
▼▼▼



Sengebørste (Købes separat) Specielt designet til at håndtere hårfiltning og genstridige rester takket være dens højfrekvente bankeaktion på 5000x/min. Fremragende til rengøring af madrasser, sofaer og andre polstrede overflader. Et must i hjem med kæledyr og sikrer både hygiejne og komfort. **Bemærk:** Registrer din produktgaranti nu for at modtage den som et tidsbegrænset gavetilbud!

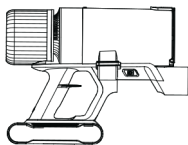

Klik
▼▼▼

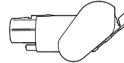

Scan her

Registrér din garanti

Scan QR-koden for at aktivere din garanti og få adgang til dedikeret support fra en specialist.

Registrer dig inden for 7 dage for at modtage et særligt tilbud med begrænset tid: en ekstra overraskelsestilbehør.

04 VEDLIGEHOLDELSE AF DIN U15

Rengøring af støvbeholder og filter

Kontroller regelmæssigt støvbeholderens niveau og tøm den efter behov. Rengør filteret hver 3-4 uge eller oftere, hvis det bruges meget.

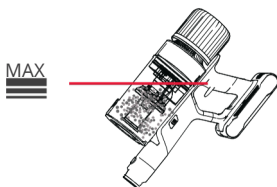

Tømning af støvbeholder

- Fjern støvbeholder fra maskinen. • Brug det medfølgende rengøringsværktøj til at løse hår og resterende støv.
- Sørg for, at støvtanken er grundigt rengjort, før den samles igen.



Rengøring af HEPA-filter:

- Ryst forsigtigt filteret for at fjerne løse partikler.
- Brug rengøringsværktøjet til at børste genstridigt snavs af.
- Hvis det er nødvendigt, skyl filteret med vand og lad det lufttørre.
- Det anbefales at udskifte filteret hver 3. måned for at sikre optimal ydeevne.

Noter: Både støvtanken og filteret kan vaskes. Efter rengøring skal de placeres et godt ventileret, varmt sted, så de tørrer helt. Det er vigtigt, at filteret er helt tørt, før det geninstalleres i maskinen. At bruge et fugtigt filter kan skade maskinen og reducere dens effektivitet.

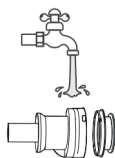

Rengøring af gulvbørste

For at opretholde optimal ydeevne, kontroller regelmæssigt børstehovedet og fjern eventuelle forhindringer. Sørg for, at maskinen er frakoblet opladeren, og at strømmen er slukket.

Trin 1: Tryk på udløserknappen for enden af røret. Placer gulvbørsten med bunden opad.

Trin 2: Drej endestykket og træk børsterullen ud af gulvbørsten.

Trin 3: Brug det medfølgende rengøringsværktøj til at fjerne eventuelle affald eller blokeringer fra børsterullen.

Din gulvbørstehoved og børstevalse kan ikke vaskes. Tør dem af med en fugtig fnugfri klud.

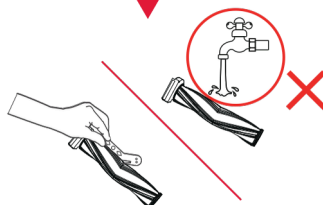
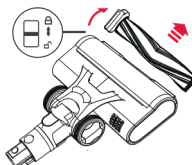
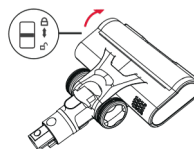
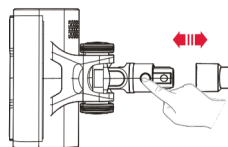

Rensning af blokeringer

Frakobl din maskine fra opladeren, før du leder efter blokeringer. Vær forsigtig med ikke at røre ved aftrækkeren, og vær opmærksom på skarpe genstande.

1. Tjek hoveddelen. Fjern beholderen og kontroller for blokeringer i maskinens hoveddel. Sørg for, at alle blokeringer er fuldstændigt fjernet, og at alle dele er monteret, inden du bruger maskinen.
2. Tjek den bøjelige slange og gulvbørstehovedet. Undersøg slangen for blokeringer. Tjek dit gulvbørstehoved for blokeringer ved at følge vejledningen for at fjerne børsterullen, hvis det er nødvendigt.
3. Saml din maskine igen. Sørg for, at alle dele er sikkert monteret, inden du bruger maskinen. Fjernelse af blokeringer er ikke dækket af din garanti.

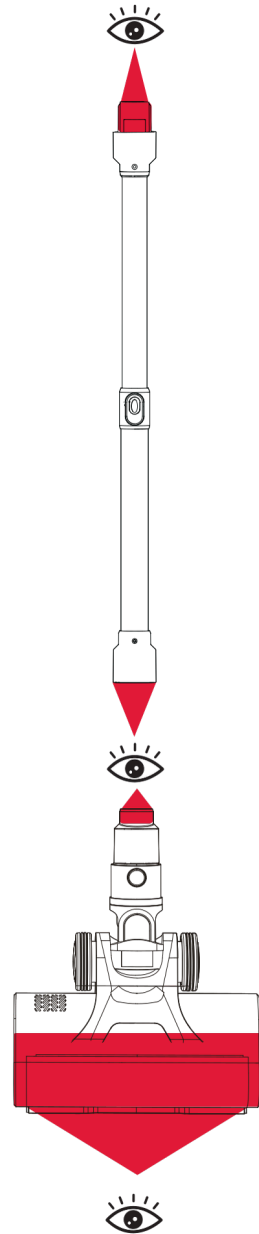

05 FEJLFINDING

FEJL	ÅRSAG	LØSNING
Maskinen kan ikke startes.	Batteriet er ikke installeret korrekt.	Sørg venligst for, at batteriet er korrekt installeret.
	Batteriet er dødt.	Oplad batteriet helt inden brug.
Støvsugeren har ingen sugekraft eller sugekraften bliver svagere	Støvtanken er fuld.	Venligst tøm støvtanken
	Røret eller gulvbørsten er blokeret.	Rengør røret eller gulvbørsten for at fjerne eventuelle blokeringer.
	Støvbeholderen eller HEPA-filteret er ikke installeret korrekt.	Geninstaller skraldespanden og HEPA-filteret korrekt.
	HEPA-filteret er blokeret.	Rens HEPA-filteret, tør det grundigt, og indsæt det igen.
Støv siver ud fra luftudtaget.	HEPA-filtret er ikke installeret korrekt.	Installer HEPA-filteret korrekt i henhold til manualen.
Rullebørsten stopper med at dreje, og gulvbørstens blokering indikator lyser rødt.	Rullebørsten er viklet ind eller sidder fast, hvilket udløser en beskyttelsesmekanisme.	Installer HEPA-filteret korrekt i henhold til manualen.
Kan ikke fjerne hår fra tæpper	Tæppet er for tykt, eller rengøringsevnen er utilstrækkelig.	Fjern eventuelle forviklinger eller blokeringer fra rullebørsten, og start maskinen igen.
 <p>Den første bjælke i batteriindikatoren blinker.</p>	Batteriet er under termisk beskyttelse (overophedning eller for koldt).	Vent på, at batteriet køler ned, eller brug enheden i et normalt rumtemperaturmiljø.
 <p>The four-bar battery level indicator blinks slowly (0.6 Hz) for 8 seconds and then shuts off.</p>	Hovedmotor overstrøm eller kortslutning.	Motoren fungerer ikke korrekt. Kontakt venligst Support Teamet og fremsend en video for yderligere assistance.

Note: Hvis der er behov for yderligere hjælp, bedes du kontakte Ultenic Support Team på support@ultenic.com.

Kundeservice

English	support@ultenic.com
Deutsch	service-de@ultenic.com
Français	service-fr@ultenic.com
Español	service-es@ultenic.com
Italiano	service-it@ultenic.com
日本語	service-jp@ultenic.com
Others	support@ultenic.com



www.ultenic.com



Ultenic



ultenic__official



UltenicOfficial



Ultenic



Ultenic_Global